

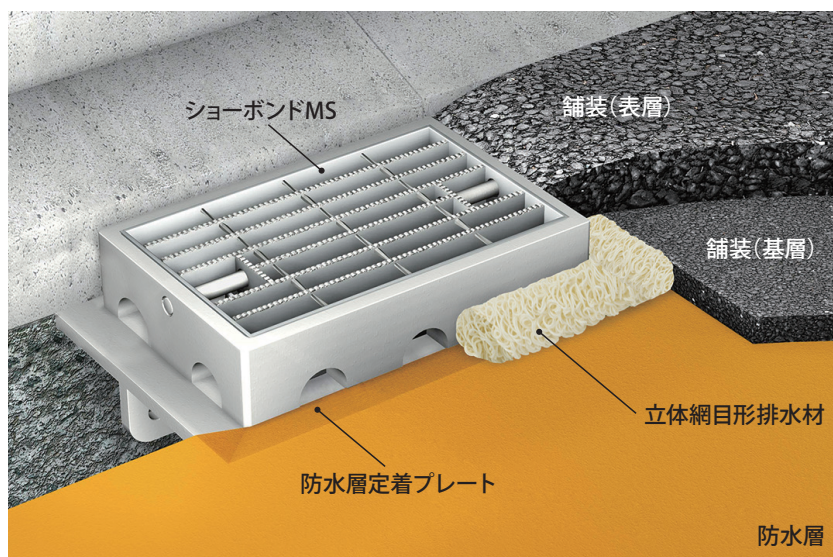

滞水からはじまる床版劣化を
高機能排水システムが解消

SHO-BOND 高機能排水柵

Sophisticated Catch Basin



▶ 特長

従来の排水方法では解消しきれなかった橋面上の雨水を、高機能排水柵〈ショーボンドMS〉と立体網目形排水材で効率良く排水します。



▲ 滞水による床版劣化の例



ショーボンドマテリアル株式会社

特長

① 防水層の端部を排水柵と接着一体化

新たに防水層定着プレートを設けました。雨水を確実に排水柵に導くことができ、排水柵と床版コンクリート界面からの漏水も解消します。

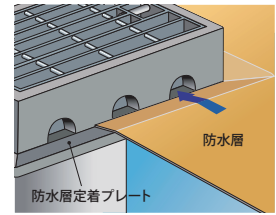
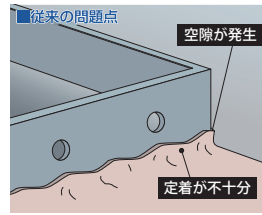

② 排水効率が向上

側面排水孔断面を大きくし、床版上面より下側に配置しました。これにより、排水能力の向上を図るとともに、排水孔の目詰りも解消できるようになりました。

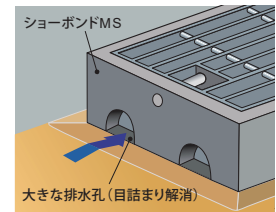
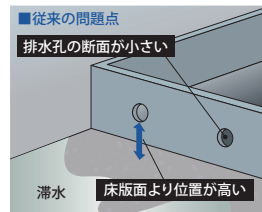

③ 排水柵の固定方法を改善

新たに鉄筋取付け用リブを設け、アンカー効果を持たせました。これにより床版コンクリートと強固に固着できます。

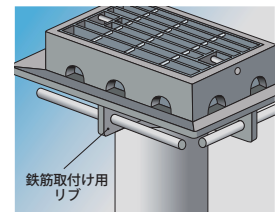
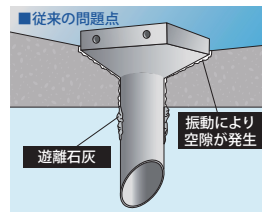

④ 集水・排水能力が向上

高機能排水システムの新規構成として、立体網目形排水材を採用しました。ヘチマ状構造であるため十分な透水空隙を有し、橋面排水能力が大幅に向上しました。

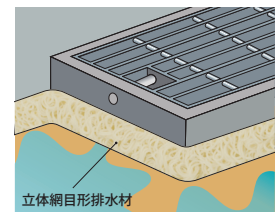
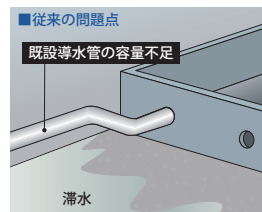

仕様

■ MS-1

品名	材質	数量	重量	備考
本体	FC250	1	46.3kg	亜鉛メッキ
グレーチング	SS400	1	8.1kg	亜鉛メッキ
チェーン	SS400	1	0.1kg	L=300 亜鉛メッキ
ロックピン	SUS304	2	0.2kg	

総重量(1組分):54.7kg

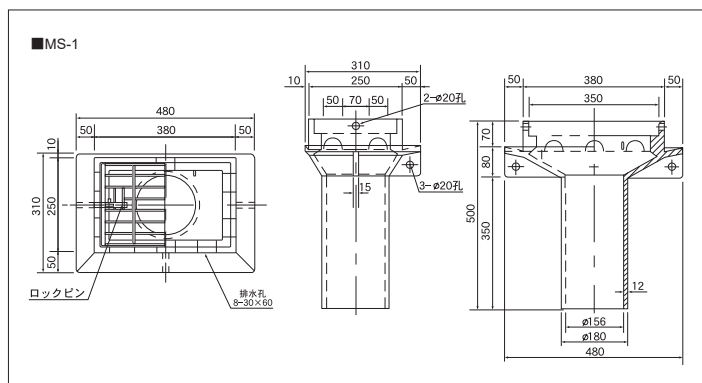

★品質改良のため、製品規格の一部を変更する場合がありますので、ご了承ください。

■製造元

ショーボンドマテリアル株式会社

〒350-0833 埼玉県川越市芳野台 2-8-10 TEL. 049 (225) 5611 (代表)

■販売元

ショーボンド建設株式会社

〒103-0015 東京都中央区日本橋箱崎町 7-8 TEL. 03 (6861) 8101 (代表)

●取扱店